

证书号第 2745216 号



# 外观设计专利证书

外观设计名称：道闸 (AP-D106)

设计人：肖勇善

专利号：ZL 2013 3 0315937.4

专利申请日：2013 年 07 月 02 日

专利权人：肖勇善

授权公告日：2014 年 02 月 12 日

本外观设计经过本局依照中华人民共和国专利法进行初步审查，决定授予专利权，颁发本证书并在专利登记簿上予以登记。专利权自授权公告之日起生效。

本专利的专利权期限为十年，自申请日起算。专利权人应当依照专利法及其实施细则规定缴纳年费。本专利的年费应当在每年 07 月 02 日前缴纳。未按照规定缴纳年费的，专利权自应当缴纳年费期满之日起终止。

专利证书记载专利权登记时的法律状况。专利权的转移、质押、无效、终止、恢复和专利权人的姓名或名称、国籍、地址变更等事项记载在专利登记簿上。



局长  
申长雨

申长雨





(12) 外观设计专利

(10) 授权公告号 CN 302737341 S

(45) 授权公告日 2014.02.12

(21) 申请号 201330315937.4

(22) 申请日 2013.07.02

(73) 专利权人 肖勇善

地址 518011 广东省深圳市观澜镇白鸽湖村  
委下湖社区大窝工业区 79 号

(72) 设计人 肖勇善

(51) LOC(9) CI.

25-02

10-05

图片或照片 7 幅 简要说明 1 页

(54) 使用外观设计的产品名称

道闸 (AP-D106)

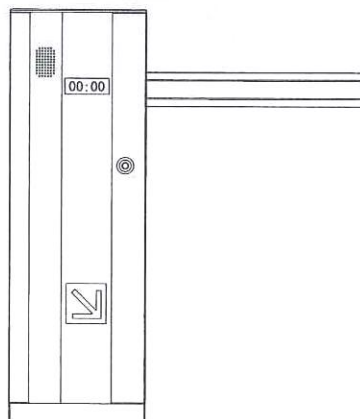

主视图

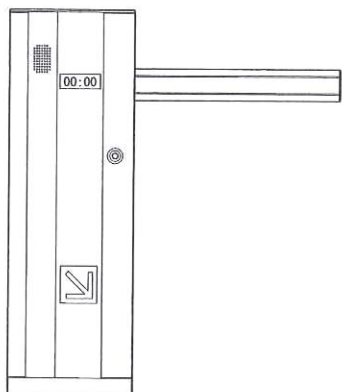

主视图

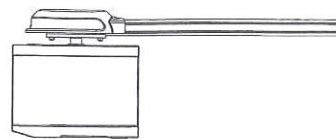

俯视图

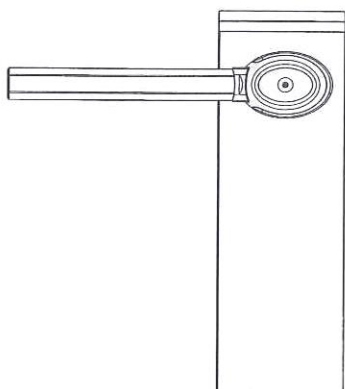

后视图

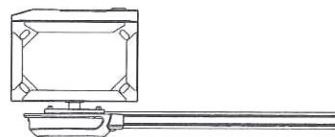

仰视图

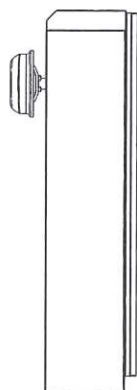

左视图

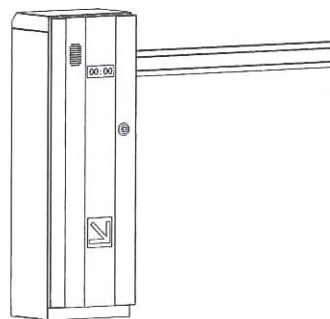

立体图

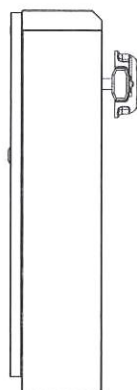

右视图

1. 本申请的外观设计专利产品名称为道闸 (AP-D106)。
2. 该道闸 (AP-D106) 主要是用于酒店、写字楼、商场、剧院配套、机场、体育场、展览中心的商业收费停车场或小区以及各个路道口的停车场领域中的。
3. 主视图是最能表明本设计要点。
4. 本申请主要设计要点是在于主视图、后视图以及左、右视图形成的外观形状的。